

Fon Alarm APF03

inkl. Arbandsender RT26



Dieses Telefon kann von Menschen mit herabgesetztem Hörvermögen verwendet werden. Es besitzt einen Hörer mit einstellbarer Lautstärke. Achten Sie bei der erstmaligen Nutzung darauf, dass die Lautstärke des Hörers auf die unterste Stufe eingestellt ist. Hörgeschädigte können die Lautstärke anschließend nach Bedarf erhöhen.

INHALTSVERZEICHNIS

INHALTSVERZEICHNIS	3
VOR DER BENUTZUNG.....	5
Sicherheitshinweise	5
Einrichten.....	6
Position der Steuerelemente	8
Beschreibung der Tastenfunktionen.....	10
Beschreibung der Anzeige	11
Nachlichtfunktion	12
Wandmontage	13
GRUNDFUNKTIONEN.....	14
Anruf tätigen	14
Anruf entgegennehmen	15
Stummschaltung	15
Lautsprecherfunktion	16
Telefonieren mit Hörgeräten	16
Headset-Anschlüsse	16
Freisprechanlage	17
Wartefunktion.....	17
Klingeleinstellung	18
Eintasten-Speicher.....	19
Flash-Signal.....	21
Anruferkennung	22
Telefonbuch.....	23

INHALTSVERZEICHNIS

MENÜFUNKTIONEN	25
Navigations-Menü	25
Menüstruktur	25
Anzeige einstellen	26
Telefon einstellen	28
Datum und Uhrzeit einstellen	29
Sprachfunktion einstellen	30
Hilferuf-Einstellung	32
Rufgeber einlernen	35
 ANRUFERKENNUNG BEI ANKLOPFEN	 37
 LISTE DER FUNKTIONEN	 38
 FEHLERSUCHE	 39
 ALLGEMEINE HINWEISE	 40

Sicherheitshinweise

- Zur Verringerung des Stromschlag- und Verletzungsrisikos befolgen Sie diese Sicherheitshinweise, bevor Sie das Telefon benutzen.
- Lesen und befolgen Sie die Anweisungen in dieser Anleitung.
- Das Telefon kann Töne in hoher Lautstärke erzeugen. Es ist wichtig, alle Benutzer im ordnungsgemäßen Betrieb zu unterrichten. Es wird empfohlen, die Lautstärke auf das Minimum (Leise) einzustellen, wenn das Telefon nicht benutzt wird, und andere Benutzer auf die Gefahr von Gehörschäden durch Missbrauch hinzuweisen.
- Zum Reinigen das Telefon zuerst vom Netzstrom trennen und dann mit einem feuchten Tuch abwischen. Keine flüssigen oder gesprühten Reinigungsmittel verwenden.
- Es dürfen keine Gegenstände auf das Telefonkabel gestellt werden, da dieses dadurch beschädigt werden könnte.
- Das Telefon darf nicht in nassem Umfeld oder in Bereichen mit Explosionsgefahr verwendet werden.
- Das Telefon vom Wandstecker abziehen und ausschließlich durch qualifiziertes Servicepersonal warten und reparieren lassen.
- Es darf ausschließlich die in der Bedienungsanleitung angeführte Spannung verwendet werden.
- Keine Gegenstände auf das Stromkabel stellen. Das Telefon so montieren, dass niemand auf das Kabel treten oder darüber stolpern kann.
- Wandstecker bzw. Verlängerungskabel nicht überlasten, da dadurch das Feuer- oder Stromschlagrisiko erhöht wird.
- Keine Gegenstände in die Schlitze des Telefon drücken. Sie könnten Stellen mit gefährlich hoher Spannung berühren oder Teile kurzschließen und dadurch zu erhöhtem Feuer- oder Stromschlagrisiko führen.
- Keinerlei Flüssigkeiten auf das Telefon gießen.
- Das Telefon außerhalb der Reichweite von Kindern montieren.
- Wenn das Telefon beschädigt ist, darf es nicht verwendet werden.

Einrichten

Lieferumfang prüfen

Im Lieferumfang enthalten sind:

- Hörer mit Hörerkabel und Telefonapparat
- Telefonkabel
- Bedienungsanleitung
- Netzteil (7,5V)

Standort auswählen

Das Gerät sollte an einen an einem Ort montiert werden, an dem das Display und die Klingelleuchte leicht einzusehen sind.

Wählen Sie einen Standort, an dem das Telefon bei Alltags-handlungen nicht im Weg steht.

Elektrische Inbetriebnahme

Um die LCD-Hintergrundbeleuchtung und andere Sonderfunktionen nutzen zu können, muss das Telefon über das mitgelieferte Netzteil mit Strom versorgt werden.

Verbinden Sie das Netzteil zuerst mit dem Telefon und erst anschließend mit der Steckdose.

Beim Trennen der Spannungsversorgung muss das Netzteil zuerst aus der Steckdose gezogen werden.

Das Telefon ist nur für eine Stromversorgung von 230V 50Hz (klassifiziert als „gefährliche Spannung“ gemäß den Bestimmungen der EN62368-1) hergestellt worden. Das Telefon besitzt keinen eingebauten An/Aus-Schalter. Um die Stromversorgung zu unterbrechen, schalten Sie entweder die Hauptstromversorgung aus oder ziehen Sie den Netzstecker raus. Wenn Sie den Apparat installieren, versichern Sie sich, dass die Steckdose gut zugänglich ist.



Telefonieren ist auch ohne Anschluss des Netzteils möglich.

Batterie in das Telefon einlegen

Entfernen Sie die Schraube der Abdeckung des Batteriefachs an der Rückseite des Telefons.

Legen Sie vier wiederaufladbare 1,2V AAA Akkus mit 600 mA (nicht im Lieferumfang enthalten) in das Batteriefach ein. Setzen Sie die Abdeckung des Batteriefachs und die Schraube wieder ein.

Damit ist der Betrieb des Telefons während eines Stromausfalls für einige Stunden möglich.

Das Batterie-Symbol blinkt, wenn die Batterie lädt. Sie leuchtet dauerhaft, wenn der Ladevorgang abgeschlossen ist (Netzadapter angeschlossen).

Bei Stromausfall hört das Batterie-Symbol auf zu blinken und zeigt den Ladezustand der Batterie an.



Verwenden Sie niemals nicht wiederaufladbare Batterien, da diese auslaufen und das Gerät beschädigen könnten. Nach einem Stromausfall benötigt das volle Aufladen der Akkus nach Spannungswiederkehr einige Stunden.

Telefonkabel anschließen

Stecken Sie das eine Ende des Kabels in den Telefonwandanschluss. Stecken Sie dann das andere Ende in den Telefonkabelanschluss des Telefons (siehe Seite 9).



Die Spannung im Telekommunikationsnetz ist gemäß den Bestimmungen der EN62368-1 als TNV-3 (Netzspannung Telekommunikation) eingestuft.

VOR DER BENUTZUNG

Position der Steuerelemente

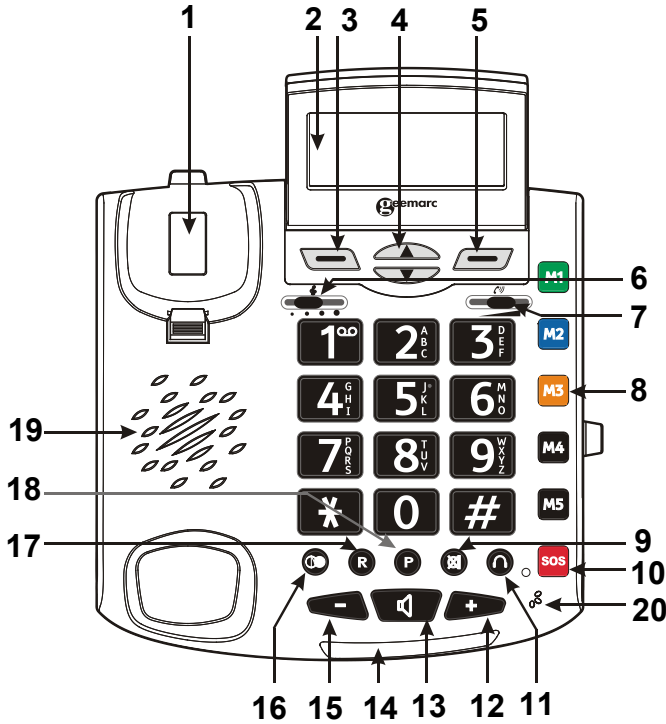

- | | |
|-----------------------------|---|
| 1. Gabelumschalter | 11. Headset-Taste |
| 2. LCD Display | 12. Laut-Taste |
| 3. Linke Funktionstaste | 13. Lautsprecher-Taste |
| 4. Auf- oder Abblättern | 14. LED für neue Nachricht oder neuer Anruf |
| 5. Rechte Funktionstaste | 15. Leise-Taste |
| 6. Einstellen des Hörertons | 16. Wahlwiederholung |
| 7. Hörerlautstärke | 17. R-Taste |
| 8. Kurzwahlspeicher (M1-M5) | 18. Pausen-Taste |
| 9. Stummschalte-Taste | 19. Lautsprecher |
| 10. Hilferuf-Taste | 20. Mikrofon |

Position der Steuerelemente

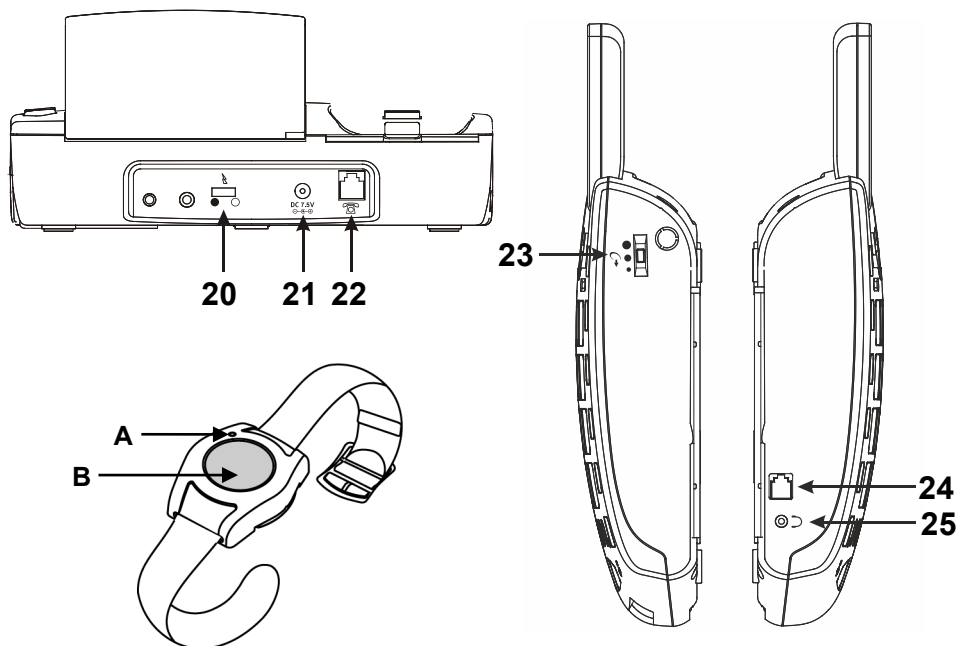

20. Blitzleuchtenauswahlmodus

21. Netzkabelanschluss

22. Telefonkabelanschluss

23. Sprechlautstärkeregelung

24. Hörerkabelanschluss

25. Headset-Anschluss

A Die LED leuchtet rot, wenn der Sender betätigt oder ein Funktelegramm gesendet wird.

B Diese Taste löst den Armbandsender und damit einen Hilferuf aus.

VOR DER BENUTZUNG

Beschreibung der Tastenfunktionen

	Anruf starten/beantworten/beenden. Aktiviert die Freisprechfunktion, wenn sie während eines Anrufs gedrückt wird (siehe Seite 15).
	Wiederwahl der letzten gewählten Rufnummer (siehe Seite 14).
	Menüoptionen auswählen oder durchblättern. Auf Anruferliste zugreifen (siehe Seite 22).
	Löst die Funktionen aus, die durch den direkt darüber liegenden Text beschrieben werden (in der untersten Zeile der Anzeige).
	Drücken Sie diese Taste während eines Anrufs, um das Mikrofon vorübergehend stumm zu stellen.
	Diese fünf Tasten dienen als Kurzwahltasten.
	Fügt eine Wahlpause bei der Vorwahl einer Nummer ein.
	Wird für Sonderfunktionen beim Betrieb an einer Telefonanlage verwendet.
	Diese Taste löst den Hilferuf aus (s. Seite 32).

Beschreibung der Anzeige

Im Standby-Modus blendet die große LCD-Anzeige folgende Nachricht ein:



Wenn das Telefon nicht angeschlossen ist, wird auf dem Bildschirm "**Keine Leitung**" eingeblendet.

Wenn Sie die Funktionstaste **Menü** drücken, wird das Hauptmenü eingeblendet. Drücken Sie die Tasten ▲ oder ▼, um durch das Menü zu blättern und die gewünschte Auswahl zu markieren. Drücken Sie dann zur Bestätigung die Funktionstaste Auswahl.

Wenn ein neuer Anruf hereinkommt, werden auf der Anzeige die Rufnummer und/oder der Name des Anrufers eingeblendet. Hat der Anrufer die Anzeige seines Namens und seiner Rufnummer blockiert, erscheint in der Anzeige "**Blockierte Nummer**".

Auf dem Startbildschirm wird stets die Anzahl eingegangener Anrufe und die Anzahl neuer Anrufe angezeigt. In diesem Beispiel liegen insgesamt zwei Anrufe vor, einschließlich ein neuer Anruf.

Nachtlichtfunktion

Wenn Sie den Schalter für HINTERGRUNDLICHT auf der Rückseite des Displays in die  Ein-Position schieben, bleibt das LCD Hintergrundlicht ständig an, so dass Sie Ihr Telefon auch als Nachtleuchte verwenden können.



VOR DER BENUTZUNG

Wandmontage

Schieben Sie die Aufhängelasche des Hörers heraus und drehen Sie sie um 180°. Schieben Sie die Aufhängelasche wieder in die Position zurück, so dass der Haken nach oben zeigt (Abbildung 1). So fällt der Hörer bei Wandmontage nicht aus der Hörermulde.

Bohren Sie zwei Löcher im Abstand der vorgesehenen Aufhängungen (80 mm) und lassen Sie zwei Schrauben 5 mm aus der Wand herausstehen.

Setzen Sie das Telefon auf die Schrauben auf und schieben Sie es zur Sicherung nach unten (Abbildung 2).

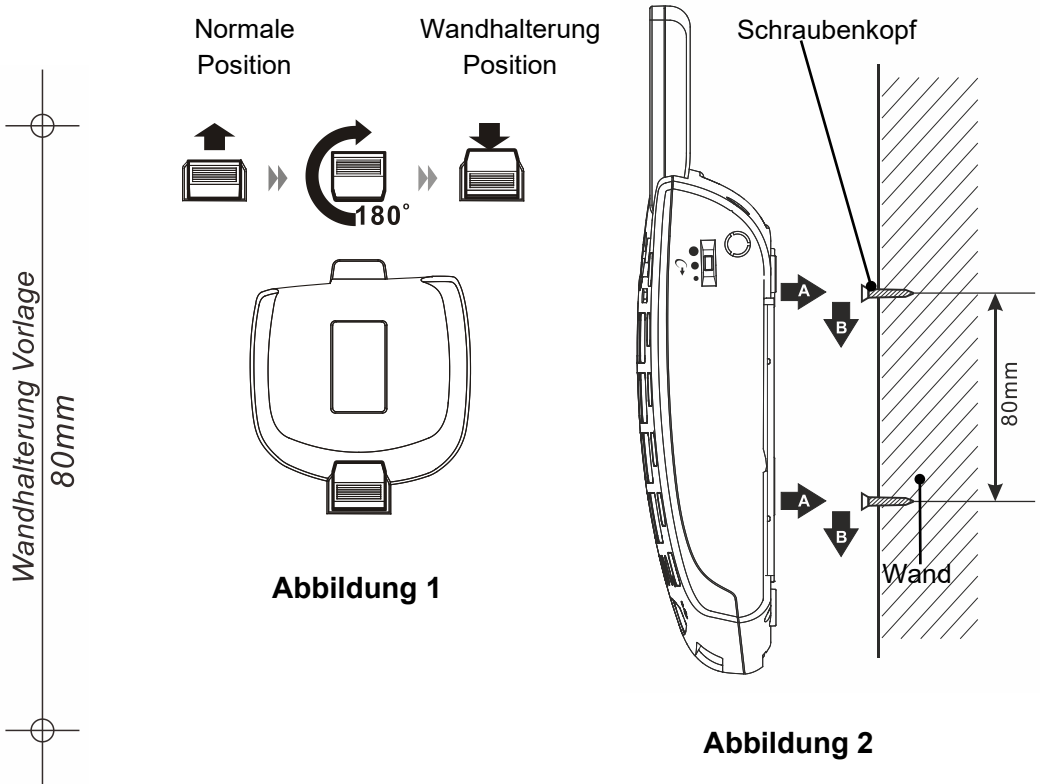

Anruf tätigen

Um einen Anruf zu tätigen, nehmen Sie den Hörer ab, warten Sie auf den Freiton und stellen Sie Lautstärke und Klanghöhe ein (siehe Seite 16).

Sie können manuell wählen oder eine der Nummernspeichertasten drücken (siehe Seite 19).

Wenn Sie das Gespräch beenden wollen, legen Sie den Hörer wieder auf.

Sie können die gewünschte Rufnummer zunächst im Standby-Modus eingeben und so vor dem Wählen ggf. korrigieren. Gehen Sie wie folgt vor:

Geben Sie eine Rufnummer ein (bis zu 32 Ziffern). Überprüfen Sie diese. Falls Sie die Rufnummer fehlerhaft eingegeben haben, drücken Sie die Funktionstaste **Löschen**, um sie zu korrigieren.





Erscheint die Rufnummer richtig im Display, nehmen Sie den Hörer ab, oder drücken Sie die -Taste.

Wahlwiederholung der zuletzt gewählten Rufnummer

Durch Drücken der -Taste wird die zuletzt gewählte Rufnummer schnell wiederholt.



1. Nehmen Sie den Hörer ab und warten Sie auf den Freiton.
2. Drücken Sie die -Taste. Das Telefon kann Rufnummern mit bis zu 32 Ziffern automatisch wiederholen.

Wahl einer Rufnummer aus der Wiederwahlliste

1. Drücken Sie die -Taste im Standby-Modus.
2. Drücken Sie wiederholt die  oder -Taste, bis die gewünschte Rufnummer erscheint.
3. Nehmen Sie den Hörer ab oder drücken Sie die -Taste, um die Rufnummer zu wählen

Optionen der Wiederwahlliste

Über die Optionen der Wiederwahlliste können Sie eine Rufnummer im Telefonbuch hinzufügen oder eine Rufnummer daraus löschen.

1. Drücken Sie die -Taste im Standby-Modus.
2. Blättern Sie mit der  oder -Taste zur gewünschten Rufnummer.
3. Sobald die Rufnummer im Display erscheint, drücken Sie die Funktionstaste **Option** zur Auswahl der gewünschten Option:

Löschen: Die gewählte Rufnummer wird gelöscht.



Alle löschen: Die gesamte Wiederwahlliste wird gelöscht.

EinSpeichern: Die Rufnummer wird dem Telefonbuch hinzugefügt. Geben Sie einen Namen ein, der mit dieser Rufnummer verknüpft wird und drücken Sie die Funktionstaste **Speich**.

4. Zum Beenden drücken Sie die Funktionstaste **Zurück**.

Anruf entgegennehmen

Wenn ein Anruf eingeht, klingelt das Telefon und die Klingelleuchte blinkt.

1. Um ein Gespräch entgegenzunehmen, nehmen Sie den Hörer ab oder drücken Sie die Sendertaste oder die Taste  und sprechen Sie.
2. Stellen Sie bei Bedarf die Lautstärke und Klanghöhe ein (s. S.16).
3. Zum Beenden des Gesprächs, legen Sie den Hörer wieder in die Hörermulde oder drücken Sie die Taste .

Stummschaltung



Sie können das Mikrofon des Telefons während eines Anrufs vorübergehend stumm stellen, so dass Ihr Gesprächspartner Sie nicht mehr hört.

Zur Stummschaltung des Mikrofons drücken Sie während des Gesprächs die -Taste. Im LCD-Display wird stum eingeblendet.

Zur Aufhebung der Stummschaltung des Mikrofons drücken Sie die -Taste noch einmal. Der Normalzustand ist wiederhergestellt.

Lautsprecherfunktion

Ihr Telefon ist mit einer besonderen Verstärkerfunktion ausgestattet, die Ihren Bedürfnissen angepasst werden kann. Während eines Gesprächs können Sie die Einstellungen auf dem Bedienfeld des Telefons vornehmen (Abbildung 3).

Stellen Sie die -Steuerung und die -Steuerung nach Ihren Wünschen ein.

Die Hörerlautstärke kann zwischen 0 und 30 dB verstärkt werden. Über die Klangsteuerung können Sie nach Wahl die tiefen oder hohen Frequenzbereiche verstärken.



Abb. 3



Dieses Telefon kann sehr hohe Lautstärken erzeugen. Wiederholt wiederkehrende Beschallung mit einer Verstärkung von über 18 dB kann bei nicht schwerhörigen Menschen Schäden hervorrufen. Nach Benutzung des Telefons muss die Lautstärke stets leise gestellt werden.

Telefonieren mit Hörgeräten

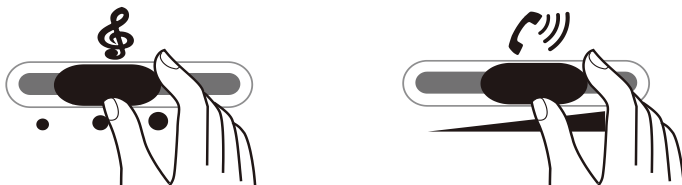
Ihr Telefon kann mit Hörgeräten verwendet werden, die mit einer Hörspule (T-Spule) ausgestattet sind. Schalten Sie den "T-Schalter" Ihres Hörgerätes in die "T"-Position. Achten Sie darauf, den Hörer direkt an Ihr Hörgerät zu halten.



Headset-Anschlüsse

Ihr Telefon ist mit einem Headset-Anschluss ausgestattet, der Ihnen vollkommene Flexibilität und Multifunktionalität bietet. Der Anschluss ist mit dem Verstärker verbunden, d. h., Sie können sowohl Klanghöhe als auch Lautstärke einstellen.

Es können viele unterschiedliche Headsets angeschlossen werden. Mittels dieses Anschlusses können Sie über Ihr Headset hören und sprechen.



Freisprechanlage

Während eines Gesprächs können Sie den eingebauten Lautsprecher einschalten.

Sie aktivieren diese Funktion durch Drücken der -Taste während eines Anrufs. Den Hörer legen Sie in die Hörermulde zurück. Auf dem Display erscheint das -Symbol.

Wenn Sie diese Funktion deaktivieren und normal weiter telefonieren möchten, nehmen Sie einfach den Hörer ab. Das -Symbol erscheint nicht mehr im Display.

Anpassung der Lautstärke des Lautsprechers

Die Lautstärke des Lautsprechers regulieren Sie im Lautsprechermodus mittels der Lautstärketasten  oder  auf dem Bedienfeld des Telefons.

Wartefunktion



Sie können während eines Gesprächs die Funktionstaste **Halten** drücken, um einen Anruf in der Warteposition zu halten. Auf dem Display erscheint **Anruf in Abw.** Der Anruf wird durch Aufhängen des Hörers nicht abgebrochen.

Um den Anruf fortzusetzen, nehmen Sie den Hörer ab oder drücken Sie die Funktionstaste **FREIEN**.

Klingeleinstellung

Sie können einen individuellen Klingelton sowie die Klingellautstärke einstellen. Sie können den Klingelton auch komplett abschalten, indem Sie die Lautstärke auf "**Klingelton aus**" stellen.

1. Drücken Sie die Funktionstaste **Menü** zur Anzeige des Hauptmenüs.
2. Drücken Sie die ▼-Taste, bis **Einst. Telefon** ausgewählt ist und drücken Sie dann die Funktionstaste **Auswahl**.
3. Drücken Sie die Funktionstaste **Auswahl**, um Ruftöne zu wählen. Drücken Sie erneut die Funktionstaste **Auswahl**, um die Lautstärke einzustellen. Es gibt sechs Einstellungen: Klingelton aus und die Klingeltonstufen Lautstärke 1 bis Lautstärke 5. Jedes Mal, wenn Sie die ▲ oder ▼-Taste drücken, klingelt das Telefon in der gewählten Lautstärke.
4. Drücken Sie zur Bestätigung der gewünschten Lautstärke die Funktionstaste **Auswahl**.
5. Drücken Sie die ▼-Taste, um den Klingelton einzustellen und drücken Sie die Funktionstaste **Auswahl**.
6. Drücken Sie wiederholt die ▲ oder ▼-Taste, um den gewünschten Klingelton zu markieren. Jedes Mal, wenn Sie die ▲ oder ▼-Taste drücken, ertönt der jeweils markierte Klingelton.
7. Drücken Sie die Funktionstaste **Auswahl** zur Bestätigung und zur Rückkehr zum vorherigen Menü.

Im Standby-Modus können Sie die Klingellautstärke mittels der Lautstärkereglern  oder  an der rechten Seite des Telefons regulieren. Im Display erscheint die aktuell eingestellte Stufe. Zum Beispiel: **Lautstärke 2**



Der Klingelton ist sehr laut einstellbar und kann Ihr Gehör schädigen. Halten Sie nie Ihr Ohr direkt an die Klingel.

Eintasten-Speicher

Ihr Telefon ermöglicht Ihnen, häufig gewählte Rufnummern auf den Kurzwahltasten M1-M5 oder den 10 Schnellwahltasten (0-9) zu speichern. Jeder Speicher kann bis zu 24 Ziffern aufnehmen.



Wenn Sie Ihren Kurzwahltasten eine Telefonnummer zuweisen, wird diese Nummer automatisch in Ihrem Telefonbuch gespeichert.

Nummer auf Kurzwahltaste (M1-M5) speichern

1. Geben Sie die zu speichernde Rufnummer über das Tastenfeld ein. Wenn Sie etwas korrigieren möchten, verwenden Sie die Funktionstaste **LÖSCHEN**.
2. Drücken und halten Sie eine der Speichertasten (**M1-M5**). Im Display erscheint **Nummer**. Drücken Sie die Funktionstaste **Speich** zur Bestätigung oder die Funktionstaste **LÖSCHEN**, um etwas zu verändern.
3. Geben Sie den Namen ein, der mit der Rufnummer verknüpft werden soll. Wenn Sie etwas korrigieren möchten, verwenden Sie die Funktionstaste **LÖSCHEN**.
4. Bestätigen Sie durch Drücken der Funktionstaste **Speich**.
5. Wählen Sie die Klingelmelodie aus der dem Speicher zugehörigen Liste aus und drücken Sie auf **Auswahl**.



Wenn Sie eine neue Rufnummer in einem Speicherort eingeben, wird eine dort ggf. bereits gespeicherte Rufnummer überschrieben.

Nummer auf Schnellwahltaste (0-9) speichern

1. Geben Sie die zu speichernden Rufnummern über das Tastenfeld ein. Wenn Sie etwas korrigieren möchten, verwenden Sie die Funktionstaste **Löschen**.
2. Drücken Sie auf , danach auf eine Nummer im Tastenfeld (0-9). Das Display zeigt **Nummer** an. Drücken Sie die Funktionstaste **Speich** zur Bestätigung oder die Funktionstaste **LÖSCHEN**, um etwas zu ändern.
3. Geben Sie den Namen ein, den Sie mit der Nummer verknüpfen möchten. Wenn Sie etwas korrigieren möchten, verwenden Sie die Funktionstaste **LÖSCHEN**.
4. Bestätigen Sie durch Drücken der Funktionstaste **Speich**.
5. Wählen Sie die Klingelmelodie aus der Liste und drücken Sie auf **Auswahl**.

Ansicht und Wahl gespeicherter Kurzwahlnummern (M1-M5)

Drücken Sie im Standby-Modus eine der Speichertasten (**M1-M5**), so erscheint die entsprechende Rufnummer im Display. Nehmen Sie den Hörer ab oder drücken Sie die -Taste, um die Rufnummer zu wählen.

Ansicht und Wahl gespeicherter Schnellwahlnummern 0-9

Drücken und halten Sie im Standby-Modus eine der Zahlentasten (**0-9**) zwei Sekunden lang. Das Display zeigt die entsprechende Nummer an. Heben Sie den Hörer ab oder drücken Sie die Taste , um die Nummer zu wählen.

Verfügbare Optionen

1. Drücken Sie im Standby-Modus eine der Speichertasten (**M1-M5**) oder drücken und Halten Sie die Tasten **0-9**.
2. Drücken Sie die Funktionstaste **Option**, um die gewünschte Option zu wählen:

Stimme Abspielen: Ermöglicht die Wiedergabe der Sprachaufforderung dieses Eintrags. Wenn Sie den Namen für diesen Eintrag aufgezeichnet haben, gibt das System den Namen wieder. Ansonsten kann es nur die Rufnummer wiedergeben.

Stimme Aufzeich.: Ermöglicht die Aufzeichnung eines Namens für den markierten Eintrag. Maximal 30 Sekunden lang.

Stimme löschen: Ermöglicht die Löschung des für den markierten Eintrag eingegebenen Namens.

Bearbeiten: Ermöglicht die Bearbeitung des markierten Eintrags.

Löschen: Ermöglicht die Löschung des markierten Eintrags.



Bei der Aufzeichnung einer Sprachaufforderung erscheint das Symbol  vor der Bezeichnung des Eintrags. Nach Bearbeitung des Namens müssen Sie die ▼-Taste drücken, um die Rufnummer zu bearbeiten.

Flash-Signal

Ist die Leitung besetzt, wird durch Drücken der **R**-Taste das Flash-Signal gesendet. Diese Taste wird in Verbindung mit Zusatzdiensten (z. B. Anklopfen) verwendet, die in Ihrem Telefonnetzwerk ggf. angeboten werden. Weitere Informationen erhalten Sie von Ihrem Telefonanbieter.

Um die besagten Zusatzdienste zu verwenden, drücken Sie die **R**-Taste, während die Leitung besetzt ist.



Diese Taste funktioniert nur, wenn Ihr Telefon auf **Tonwahl** eingestellt ist (das Menü **Wahlverfahren** muss auf Tonwahl eingestellt sein).

Anruferkennung

Dieses Telefon zeigt automatisch die Rufnummer/den Namen eines Anrufers sowie Datum und Uhrzeit des Anrufs an. Es kann bis zu 30 Anrufe mit je 15 Ziffern aufzeichnen und speichern.



Sie müssen sich bei Ihrer örtlichen Telefongesellschaft für den Anruferkennungsdienst angemeldet haben, um diese Funktion nutzen zu können.

Ansicht der Anruferliste

Blättern Sie mittels der ▲ oder ▼-Taste durch die Einträge. Die Aufzeichnungen werden in der Reihenfolge ihres Eingangs angezeigt.

Wahl einer Rufnummer aus der Anrufliste

Blättern Sie mittels der ▲ oder ▼-Taste bis zur gewünschten Rufnummer. Nehmen Sie den Hörer ab oder drücken Sie die -Taste, um die Rufnummer zu wählen.

Optionen für die Anruferliste

1. Suchen Sie die gewünschte Aufzeichnung mittels der ▲ oder ▼-Taste.
2. Drücken Sie die Funktionstaste **Option**, um die gewünschte Option zu wählen:

Löschen: Ermöglicht die Löschung des markierten Eintrags.

Alle löschen: Ermöglicht die Löschung sämtlicher Einträge.

Ein Speichern: Ermöglicht das Hinzufügen des Eintrags in das Telefonbuch.



Wenn Sie **Alle löschen** wählen, fordert Sie die Nachricht **Alle löschen?** auf, den Befehl zu bestätigen oder abzubrechen. Drücken Sie **Ja** zum bestätigen oder **Keine**, um abzubrechen.

Telefonbuch

Im integrierten Telefonbuch können Sie häufig verwendete Rufnummern speichern, so dass Sie Anrufe leicht tätigen können, ohne sich die Rufnummer merken oder eingeben zu müssen.

Zeichentabelle

Wenn Sie ein bestimmtes alphanumerisches Zeichen eingeben möchten, drücken Sie die entsprechende Taste gemäß nachfolgender Tabelle ein Mal oder mehrfach. Einmal für das erste Zeichen, zweimal für das Zweite, usw.

Taste	Zeichen in dargestellter Folge				
0	0				
1	(Spc)	_	*	,	1
2	Aa	Bb	Cc	(2
3	Dd	Ee	Ff)	3
4	Gg	Hh	Ii	#	4
5	Jj	Kk	Ll	/	5
6	Mm	Nn	Oo	'	6
7	Pp	Qq	Rr	Ss	7
8	Tt	Uu	Vv	?	8
9	Ww	Xx	Yy	Zz	9

Wenn Sie während der Eingabe zwischen Groß- und Kleinbuchstaben wechseln möchten, drücken Sie die Sterntaste (*). Wenn Sie den selben Buchstaben zweimal hintereinander eingeben möchten, oder zwei verschiedene Buchstaben eingeben möchten, die auf der selben Taste liegen, warten Sie einige Sekunden, bis der Cursor sich bewegt hat, und geben Sie dann den nächsten Buchstaben ein.

Telefonbucheinträge hinzufügen

1. Geben Sie im Standby-Modus eine Rufnummer ein (bis zu 24 Zeichen), und drücken Sie dann die Funktionstaste **Speich**.
2. Wenn Sie die Funktionstaste **Speich** erneut drücken, wird im Display **Name:** eingeblendet. Geben Sie den Namen ein, den Sie verwenden möchten, und bestätigen Sie durch Drücken der Funktionstaste **Speich**.



Falls Sie den Namen oder die Rufnummer fehlerhaft eingeben, drücken Sie zum Korrigieren die Funktionstaste **Löschen**. Bei jedem Drücken dieser Taste wird das jeweils letzte Zeichen gelöscht.

Ansicht der Telefonbucheinträge

1. Drücken Sie im Standby-Modus die Funktionstaste **NAMEN** (Telefonbuch), um auf das Telefonbuch zuzugreifen.
2. Drücken Sie wiederholt die ▲ oder ▼-Taste, bis der gewünschte Eintrag eingeblendet wird.
3. Nehmen Sie den Hörer ab oder drücken Sie die -Taste, um diese Rufnummer zu wählen.



Wenn Sie die Funktion **Sprachwiederhol** im voraus aktiviert haben, spricht das System jedes Mal, wenn Sie die ▲-Taste oder ▼-Taste drücken, die Nummer des markierten Eintrags.

Telefonbuchoptionen

1. Drücken Sie die Funktionstaste **Namen**, um auf das Telefonbuch zuzugreifen.
2. Drücken Sie wiederholt die ▲ oder ▼-Taste, bis der gewünschte Eintrag markiert ist.
3. Drücken Sie die Funktionstaste **Option**, um die gewünschte Option zu wählen:

Stimme Abspielen: Ermöglicht die Sprachaufforderung dieses Eintrags. Wenn Sie den Namen für diesen Eintrag aufgezeichnet haben, gibt das System den Namen akustisch wieder. Ansonsten wird nur die Rufnummer wiedergegeben.

Stimme Aufzeich.: Ermöglicht die Aufzeichnung eines Namens für den markierten Eintrag.

Stimme löschen: Ermöglicht die Löschung des für den markierten Eintrag aufgenommenen Eintrags.

Bearbeiten: Ermöglicht die Bearbeitung des markierten Eintrags.

Löschen: Ermöglicht die Löschung des markierten Eintrags.



Bei der Aufzeichnung einer Sprachaufforderung eines Eintrags erscheint das Symbol  vor der Bezeichnung dieses Eintrags.

Navigationenmenü

Zugriff auf eine Menüoption:

1. Zur Anzeige der Menüliste drücken Sie die Funktionstaste **Menü**.
2. Um durch die Menüoptionen zu blättern, drücken Sie wiederholt die ▲ oder ▼ -Taste.
3. Zur Auswahl eines Menüpunktes, drücken Sie die Funktionstaste **Auswahl**, wenn das gewünschte Menü im Display ausgewählt ist.
4. Bei Bedarf wiederholen.

Um ein beliebiges Menü zu beenden: Wenn Sie die Funktionstaste **Zurück** drücken, kehrt das Telefon zur vorherigen Anzeige zurück.

Menüstruktur

Anzeige einstellen (Einst.Anzeige)

Spracheneinst. (siehe Seite 26)

Kontrast Anpass. (siehe Seite 26)

Dim: X→x (siehe Seite 26)

Zeitformat (siehe Seite 27)

Datumsformat (siehe Seite 27)

Telefon einstellen (einst. Telefon)

Tastentöne (siehe Seite 28)

Eingeh Anruf. (siehe Seite 28)

Blinlicht einstellen (siehe Seite 28)

Wahlverfahr. (Siehe Seite 28)

Datum und Uhrzeit einstellen (Einst. Uhr&Dat.) (siehe Seite 29)

Sprechen einstellen (Einst. Sprechen)

Gew. Nummer Sprechen (siehe Seite 30)

Anrufanz. sprechen (siehe Seite 30)

Sprachwiederhol. (siehe Seite 31)

Spracherkennung (Siehe Seite 31)

Hilferuf-Funktion

SOS Nummer (siehe Seite 32)

SOS Meldung (Siehe Seite 33)

Rufgeber einlernen (siehe Seite 35)

Auto annehmen (Siehe Seite 35)

Sicherheitscode (siehe Seite 336)

Anzeige einstellen

Mittels dieser Funktionalität können Sie das Display nach Ihren eigenen Bedürfnissen einstellen (Sprache, Kontrast, kleinere Schriftgröße, Uhrzeitformat usw.).

Spracheinstellung

Das Telefon unterstützt bis zu vier voreingegebene Sprachen: Englisch, Spanisch, Französisch und Deutsch. Sie können die Sprache, in der die Menü-Punkte angezeigt werden, ändern.

1. Drücken Sie die Funktionstaste **Menü** zur Anzeige des Hauptmenüs.
2. Drücken Sie die Funktionstaste **Auswahl**, um auf **Einst. Anzeige** zuzugreifen.
3. Drücken Sie die Funktionstaste **Auswahl**, um **Spracheneinst.** zu öffnen.
4. Drücken Sie wiederholt die **▲** oder **▼**-Taste, um durch die Optionen zu blättern. Jede Sprache wird in ihrer eigenen Sprachbezeichnung angezeigt.
5. Drücken Sie die Funktionstaste **Auswahl**, um die gewünschte Sprache zu wählen.

Display-Kontrast einstellen

1. Drücken Sie die Funktionstaste **Menü** zur Anzeige des Hauptmenüs.
2. Drücken Sie die Funktionstaste **Auswahl**, um auf **Einst. Anzeige** zuzugreifen.
3. Drücken Sie die **▼**-Taste, bis **Kontrast Anpass.** erscheint, und drücken Sie dann die Funktionstaste **Auswahl**.
4. Drücken Sie wiederholt die **▲** oder **▼**-Taste, um eine der acht verfügbaren Kontraststufen zu markieren, und drücken Sie dann die Funktionstaste **Auswahl**.

Zu kleinerer Schriftgröße wechseln

1. Drücken Sie die Funktionstaste **Menü** zur Anzeige des Hauptmenüs.
2. Drücken Sie die Funktionstaste **Auswahl**, um auf **Einst. Anzeige** zuzugreifen.

3. Drücken Sie wiederholt die ▲ oder ▼-Taste, bis **Dim;X--->x** erscheint, und drücken Sie dann die Funktionstaste **Auswahl**.
4. Drücken Sie wiederholt die ▲ oder ▼-Taste, um **an** oder **aus** (aktiviert oder deaktiviert) zu markieren, und drücken Sie dann die Funktionstaste **Auswahl**.



Haben Sie **an** gewählt, wechselt die Schrift bei der Vorwahl einer Rufnummer, die mehr als 8 Ziffern enthält, automatisch in eine kleinere Größe.

Einstellen des Uhrzeitformats

1. Drücken Sie die Funktionstaste **Menü** zur Anzeige des Hauptmenüs.
2. Drücken Sie die Funktionstaste **Auswahl**, um auf **Einst. Anzeige** zuzugreifen.
3. Drücken Sie wiederholt die ▲ oder ▼-Taste, bis **Zeitformat** erscheint, und drücken Sie dann die Funktionstaste **Auswahl**.
4. Drücken Sie wiederholt die ▲ oder ▼-Taste, um **12-Stunden-Anzeige** oder **24-Stunden-Anzeige** zu markieren, und drücken Sie dann die Funktionstaste **Auswahl**.



Bei der Auswahl von **12 Stunden** Anzeige erscheint im Standby-Modus AM/PM rechts von der Uhrzeit.

Einstellen des Datumsformats

1. Drücken Sie die Funktionstaste **Menü** zur Anzeige des Hauptmenüs.
2. Drücken Sie die Funktionstaste **Auswahl**, um auf **Einst. Anzeige** zuzugreifen.
3. Drücken Sie wiederholt die ▲ oder ▼-Taste, bis **Datumsformat** erscheint, und drücken Sie dann die Funktionstaste **Auswahl**.
4. Drücken Sie wiederholt die ▲ oder ▼-Taste, um **TT-MM** oder **MM-TT** zu markieren, und drücken Sie dann die Funktionstaste **Auswahl**.

Telefon einstellen

Tastentöne einstellen

1. Drücken Sie die Funktionstaste **Menü** zur Anzeige des Hauptmenüs.
2. Drücken Sie die ▼-Taste, bis **Einst. Telefon** erscheint, und drücken Sie dann die Funktionstaste **Auswahl**.
3. Drücken Sie die Funktionstaste **Auswahl**, um auf **Ruftöne** zuzugreifen.
4. Drücken Sie die ▲ oder ▼-Taste, um **Tastaturtöne** zu markieren, und drücken Sie dann die Funktionstaste **Auswahl**.
5. Sie können mittels der ▲ oder ▼-Taste **an** oder **aus** wählen, um die Funktion zu aktivieren oder zu deaktivieren.
6. Drücken Sie die Funktionstaste **Auswahl**.

Anklopfen

1. Drücken Sie die Funktionstaste **Menü** zur Anzeige des Hauptmenüs.
2. Drücken Sie die ▼-Taste, bis **Einst. Telefon** erscheint, und drücken Sie dann die Funktionstaste **Auswahl**.
3. Drücken Sie die ▼-Taste, bis **Eingeh Anruf.** erscheint, und drücken Sie dann die Funktionstaste **Auswahl**. Im Display erscheint die aktuelle Einstellung.
4. Wählen Sie mittels der ▲ oder ▼-Taste **an** oder **aus**, um die Funktion **Anklopfen** zu aktivieren/deaktivieren. Drücken Sie zur Bestätigung die Funktionstaste **Auswahl**.

Flash-Zeit-Einstellung

1. Zur Anzeige des Hauptmenüs drücken Sie die Funktionstaste **Menü**.
2. Drücken Sie die ▼-Taste, bis **Einst. Telefon** erscheint, und drücken Sie dann die Funktionstaste **Auswahl**.
3. Drücken Sie wiederholt die ▲ oder ▼-Taste, bis **Blinlicht einst.** erscheint, und drücken Sie dann die Funktionstaste **Auswahl**. Im Display erscheint die aktuelle Einstellung.
4. Drücken Sie wiederholt die ▲ oder ▼-Taste, um zwischen **100 ms**, **300 ms** und **600 ms** zu wählen, und drücken Sie die Funktionstaste **Auswahl**.

Einstellung des Wahlverfahrens

1. Zur Anzeige des Hauptmenüs drücken Sie die Funktionstaste **Menü**.
2. Drücken Sie die ▼-Taste, bis **Einst. Telefon** erscheint, und drücken Sie dann die Funktionstaste **Auswahl**.
3. Drücken Sie wiederholt die ▲ oder ▼-Taste, bis **Wahlverfahr.** angezeigt wird, und drücken Sie dann die Funktionstaste **Auswahl**. Im Display erscheint die aktuelle Einstellung.
4. Drücken Sie wiederholt die ▲ oder ▼-Taste, um zwischen **Tonwahl** und **Impulswahl** zu wählen. Drücken Sie dann die Funktionstaste **Auswahl**.



Dieses Menü ist in Ländern, in welchen nur Tonwahl verwendet wird, nicht verfügbar. Wenn Sie sich bezüglich des Wahlverfahrens nicht sicher sind, fragen Sie Ihren örtlichen Dienstleistungsanbieter.

Datum und Uhrzeit einstellen

Im Standby-Modus zeigt das Telefon das aktuelle Datum und die aktuelle Uhrzeit an. Sie müssen Datum und Uhrzeit einstellen, damit Ihre eingehenden Anrufe mit dem richtigen Datum und der richtigen Uhrzeit angezeigt werden.

1. Zur Anzeige des Hauptmenüs drücken Sie die Funktionstaste **Menü**.
2. Drücken Sie wiederholt die ▲ oder ▼-Taste, bis **Einst. Uhr & Dat.** erscheint, und drücken Sie dann die Funktionstaste **Auswahl**. Im Display erscheinen die aktuellen Einstellungen.
3. Geben Sie über die Zifferntastatur die aktuelle Uhrzeit ein und drücken Sie die Funktionstaste **Speich.**
4. Geben Sie über die Zifferntastatur das aktuelle Datum ein und drücken Sie die Funktionstaste **Speich.**
5. Geben Sie über die Zifferntastatur das aktuelle Jahr ein und drücken Sie die Funktionstaste **Speich.**



Sie können das Uhrzeitformat und das Datumsformat wählen. Siehe Abschnitt **Einstellen des Uhrzeitformats und Datumsformats**. 10PM bis 6AM (22:00-06.00) gilt als "Nacht" und 6AM bis 10PM (06:00-22:00) als "Tag".

Sprachfunktion einstellen

Rufnummern-Sprachausgabe

Diese Funktion ermöglicht Ihnen, die von Ihnen im Standby-Modus eingegebene Rufnummer zu überprüfen, ohne auf das Display zu schauen.

1. Zur Anzeige des Hauptmenüs drücken Sie die Funktionstaste **Menü**.
2. Drücken Sie wiederholt die **▲** oder **▼**-Taste, bis **Einst. Sprechen** erscheint, und drücken Sie dann die Funktionstaste **Auswahl**.
3. Drücken Sie die Funktionstaste **Auswahl**, um auf **gew. Nr. spreche** zuzugreifen.
4. Wählen Sie mittels der **▲** oder **▼**-Taste **an** oder **aus**, um die Funktion **Rufnummern-Sprachausgabe** zu aktivieren/deaktivieren. Drücken Sie zur Bestätigung die Funktionstaste **Auswahl**.

CID-Sprachausgabe

Die CID-Sprachausgabe kann die Rufnummer des Anrufers akustisch wiedergeben, es sei denn, der Anrufer hat seine Rufnummer blockiert. Diese Funktion erlaubt Ihnen, bei eingehenden Anrufen die Rufnummer oder den Namen des Anrufers zu prüfen, ohne auf das Display zu schauen. Beachten Sie, dass das System bei Anrufen von Rufnummern, die in Ihrem Telefonbuch mit einem damit verknüpften Namen gespeichert sind, den Namen wiedergibt, der mit dieser Rufnummer verknüpft ist.

1. Zur Anzeige des Hauptmenüs drücken Sie die Funktionstaste **Menü**.
2. Drücken Sie wiederholt die **▲** oder **▼**-Taste, bis **Einst. Sprechen** erscheint, und drücken Sie dann die Funktionstaste **Auswahl**.
3. Drücken Sie die **▼**-Taste, bis **Anrufanz.sprech** erscheint, und drücken Sie dann die Funktionstaste **Auswahl**.
4. Wählen Sie mittels der **▲** oder **▼**-Taste **an** oder **aus**, um die Funktion **CID-Sprachausgabe** zu aktivieren/deaktivieren, und drücken Sie zur Bestätigung die Funktionstaste **Auswahl**.

Sprachansage

Das System kann die in Ihrem Telefonbuch gespeicherte Rufnummer akustisch wiedergeben, wenn Sie das Telefonbuch durchsehen. So ermöglicht Ihnen diese Funktion, diese Nummern zu prüfen, wenn sie mittels der ▲ oder ▼-Taste durch die Telefonbucheinträge blättern. Beachten Sie, dass das System für den Fall, dass Sie einen mit der Rufnummer verknüpften Namen aufgezeichnet haben, den Namen akustisch wiedergibt, der mit dieser Rufnummer verknüpft ist. Zur Aktivierung dieser Funktion gehen Sie wie folgt vor:

1. Zur Anzeige des Hauptmenüs drücken Sie die Funktionstaste **Menü**.
2. Drücken Sie wiederholt die ▲ oder ▼-Taste, bis **Einst. Sprechen** erscheint, und drücken Sie dann die Funktionstaste **Auswahl**.
3. Drücken Sie wiederholt die ▲ oder ▼-Taste, bis **Sprachwiederhol.** erscheint, und drücken Sie dann die Funktionstaste **Auswahl**.
4. Wählen Sie mittels der ▲ oder ▼-Taste **an** oder **aus**, um die Funktion **Sprachansage** zu aktivieren/deaktivieren, und drücken Sie zur Bestätigung die Funktionstaste **Auswahl**.

Sprachaufforderung

Sie können die Sprache für die Wiedergabe der Sprachaufforderungsnachrichten während eines Hilferufs wählen.

1. Zur Anzeige des Hauptmenüs drücken Sie die Funktionstaste **Menü**.
2. Drücken Sie wiederholt die ▲ oder ▼-Taste, bis **Einst. Sprechen** erscheint, und drücken Sie dann die Funktionstaste **Auswahl**.
3. Drücken Sie wiederholt die ▲ oder ▼-Taste, bis **Spracherkennung** erscheint, und drücken Sie dann die Funktionstaste **Auswahl**.
4. Verwenden Sie die ▲ oder ▼-Taste, um durch die Optionen zu blättern. Jede Sprache wird in ihrer eigenen Sprachbezeichnung angezeigt.
5. Drücken Sie die Funktionstaste **Auswahl**, um die gewünschte Sprache zu wählen.

Hilferuf-Einstellung

Mittels der Hilferuf-Funktion können Sie in Notsituationen durch einen Tastendruck auf dem Telefon oder dem Rufgeber Hilfe rufen.



Für die Hilferuf-Funktion müssen Sie das Netzteil anschließen.

Hilferuf durch Tastendruck oder Rufgeber

Um die Hilferuf-Funktion durch Tastendruck zu verwenden, müssen Sie die Hilferuf-Nummer zuvor eingeben. Sie sollten auch eine Nachricht aufzeichnen, die ein Helfer hören soll. Betätigen Sie die Taste **SOS** oder den Rufgeber, um den Hilferuf auszulösen.

Speichern von Hilferuf-Nummern

1. Drücken Sie die Funktionstaste **Menü**.
2. Drücken Sie wiederholt die ▲ oder ▼-Taste, bis **SOS Funktion** erscheint, und drücken Sie dann die Funktionstaste **Auswahl**.
3. Drücken Sie die Funktionstaste **Auswahl**, um die **SOS Nummer** zu wählen.
4. Das Telefon bietet fünf einstellbare Plätze für Hilferuf-Nummern (1-5). Drücken Sie die ▲ oder ▼-Taste zur Markierung eines Platzes, und drücken Sie dann die Funktionstaste **Auswahl**.
5. Geben Sie die Rufnummer über die Zifferntastatur ein (maximal 16 Ziffern pro Speicher). Sie können bei Bedarf die Funktionstaste **LÖSCHEN** drücken, um die zuletzt eingegebene Ziffer zu löschen.
6. Drücken Sie die Funktionstaste **Speich**, um die Rufnummer zu speichern.

Aufzeichnen einer Hilferuf-Nachricht

Sie können ihr Telefon benutzen, um eine bis zu 30 Sekunden lange Hilferuf-Nachricht aufzuzeichnen.

Beispiel für eine Hilferuf-Meldung: „Hallo, hier ist Oma, ich brauche Hilfe! Drücke eine Taste von 0 bis 9, um mit mir zu sprechen und zu bestätigen, dass Du meinen Hilferuf erhalten hast“.

1. Drücken Sie die Funktionstaste **Menü**.
2. Drücken Sie mehrmals auf **▲** oder **▼**-Taste, um die Option **SOS-Funktion** auszuwählen, und drücken Sie dann auf **Auswahl**.
3. Drücken Sie **▼**, um **SOS-Meldung** zu wählen und drücken Sie dann **Auswahl**.
4. Drücken Sie die Taste **▼**, um Meldung **Registri** auszuwählen und drücken Sie dann die Funktionstaste **Auswahl**, um zu bestätigen. Sie haben 30 Sekunden Zeit, um eine Nachricht aufzusprechen.
5. Drücken Sie die **End** Taste, wenn Sie fertig sind. Es ist unbedingt erforderlich, dass Sie laut und in einer Entfernung von etwa 10 cm zum Mikrofon der Basisstation sprechen, um eine korrekte Aufnahme der SOS-Ansage zu erreichen



In der Nachricht sollten Sie den Helfer auffordern, eine der Telefontasten (0-9,*,#) zu drücken, um zu bestätigen, dass Ihr Hilferuf empfangen wurde. Anschließend wird der Angerufene alle fünf Minuten Pieptöne hören. In diesem Fall muss er auf eine Taste (0-9) drücken, um das Gespräch fortzusetzen. Falls er nicht auf eine Taste drückt, wird das Gespräch automatisch nach einer Minute getrennt.



Wenn Sie eine Nachricht in einer Länge von weniger als 30 Sekunden aufzeichnen möchten, können Sie die Funktionstaste **End** drücken, um zu bestätigen und zu beenden.

Wiedergabe der Hilferuf-Nachricht

1. Drücken Sie die Funktionstaste **Menü**.
2. Drücken Sie wiederholt die **▲** oder **▼**-Taste, bis **SOS-Funktion** erscheint, und drücken Sie dann die Funktionstaste **Auswahl**.
3. Drücken Sie die **▼**-Taste, um **SOS-Meldung** zu markieren, drücken Sie dann die Funktionstaste **Auswahl**.
4. Drücken Sie die Funktionstaste **Auswahl**, um **Meldung Hören** zu wählen. Sie können die Funktionstaste **End** drücken, um die Wiedergabe abzubrechen.

Löschen der Hilferuf-Nachricht

1. Drücken Sie die Funktionstaste **Menü**.
2. Drücken Sie wiederholt die **▲** oder **▼**-Taste, bis **SOS-Funktion** erscheint, und drücken Sie dann die Funktionstaste **Auswahl**.
3. Drücken Sie die **▲**-Taste, um **SOS-Meldung** zu markieren, und drücken Sie dann die Funktionstaste **Auswahl**.
4. Drücken Sie die Funktionstaste **Auswahl**, um **Erase Voice** zu wählen. Die werksseitige Hilferuf-Ansage ist wieder aktiv.

Hilferuf - Ablauf

Nach Einstellung der Hilferuf-Nummer und der Hilferuf-Nachricht können Sie die Hilferuf-Funktion bequem benutzen. Drücken Sie die SOS-Taste am Telefon oder drücken Sie die Sendetaste an der Fernbedienung, um fünf Hilferuf-Nummern nacheinander zu wählen, bis der Anruf durchkommt und jemand antwortet. Das Telefon wählt die erste Hilferuf-Nummer. Wird nicht innerhalb von 30 Sekunden geantwortet oder ist die Leitung besetzt, wählt das Telefon die zweite Notrufnummer. Wird auch hier nicht innerhalb von 30 Sekunden geantwortet oder ist auch diese Leitung besetzt, wählt das Telefon die nachfolgenden Rufnummern, bis alle von Ihnen eingestellten Rufnummern dreimal gewählt wurden.



Wenn Sie den Hilferuf-Vorgang stoppen möchten, müssen Sie die SOS-Taste drei Sekunden lang drücken und halten.

Rufgeber einlernen

Der mitgelieferte Rufgeber ist bereits im Telefon registriert. Wenn Sie einen weiteren Sender für das Auslösen der Hilferuffunktion nutzen möchten, gehen Sie wie folgt vor:

1. Drücken Sie die Anmeldetaste  für den Rufgeber auf der Rückseite des Telefons mit Hilfe einer Büroklammer.
2. Drücken Sie dann innerhalb von 10 Sekunden die Sendertaste am Rufgeber.

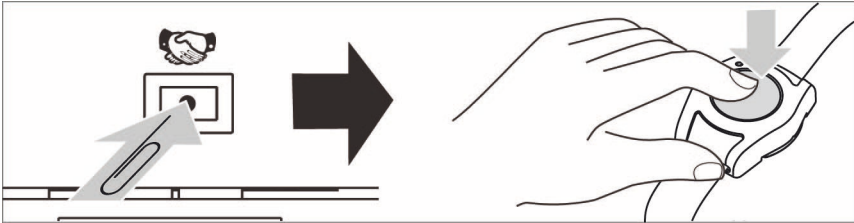

Es können maximal acht Easywave-Sender als Rufgeber in das Telefon eingelernet werden.

Wird anschließend versucht, einen weiteren Sender einzulernen, überschreibt dieser den zuerst eingelerneten Sender.

Prüfen Sie neu eingelernete Rufgeber durch Auslösen des Alarms.

Wollen Sie alle Rufgeber aus dem Telefon löschen, halten Sie die Anmeldetaste 2x hintereinander für >2 Sekunden gedrückt.



Die Lebensdauer der Batterie beträgt ca. 24 Monate. Prüfen Sie regelmässig, ob die Batterie und die Fernbedienung funktionieren, indem Sie den Hilferuf betätigen und innerhalb von 10 Sekunden wieder abbrechen, indem Sie die Taste **SOS** gedrückt halten.

Automatisches Annehmen

1. Drücken Sie die Funktionstaste **Menü**.
2. Drücken Sie wiederholt die **▲** oder **▼**-Taste, bis **SOS-Funktion** erscheint, und drücken Sie dann die Funktionstaste **Auswahl**.
3. Drücken Sie die **▲** oder **▼**-Taste, um **Auto einschalten** zu wählen, und drücken Sie dann die Funktionstaste **Auswahl**.
4. Drücken Sie die **▲** oder **▼**-Taste, um **an** oder **aus** zu wählen, und drücken Sie dann die Funktionstaste **Auswahl**.

Sicherheits-Passwort

1. Drücken Sie die Funktionstaste **Menü**.
2. Drücken Sie wiederholt die ▲ oder ▼-Taste, bis **SOS-Funktion** erscheint, und drücken Sie dann die Funktionstaste **Auswahl**.
3. Drücken Sie die ▲ oder ▼-Taste, um **Sicherheitscode** zu wählen, und drücken Sie dann die Funktionstaste **Auswahl**.
4. Auf dem Display erscheint das aktuelle Sicherheits-Passwort. Geben Sie das neue Passwort ein, welches Sie verwenden möchten, und drücken Sie die Funktionstaste **Speichern**.

Nach Aktivieren des automatischen Annehmens und Einstellen des Passworts können Sie die Funktion wie folgt benutzen:

Nachdem das Telefon zehn Klingelzeichen erkannt hat, hebt das Telefon automatisch ab (in diesem Zustand kann der Benutzer den Anrufer hören, aber das Gespräch nicht annehmen) und erzeugt zwei Pfeiftöne, die den Anrufer daran erinnern, das Passwort einzugeben, um einen vollen Freisprechstatus herzustellen. Der Anrufer gibt das Passwort ein und beginnt das Gespräch. Alle zwei Minuten hört der Anrufer eine akustische Eingabeaufforderung. Der Anrufer muss dann eine beliebige Taste drücken, um das Gespräch fortzusetzen. Tut er dies nicht, wird das Gespräch automatisch unterbrochen.



Während das Telefon automatisch abgehoben ist, kann der Benutzer die -Taste oder die Sendetaste an der Fernbedienung drücken, um den vollen Freisprechstatus sicherzustellen. Damit erübrigt sich für den Anrufer die Eingabe des Passworts.

Anruferanzeige bei Anklopfen

Wenn Sie sich bei Ihrem Telefonanbieter für die Anklopfen-Funktion anmelden und sie über das Menü aktivieren, zeigt das Telefon den Namen und die Rufnummer des zweiten Anrufers an, während Sie ein Gespräch führen.

Die Anruferkennung wird angezeigt

Caller 1
436-1234

Die Angaben des zweiten Anrufers werden angezeigt

Caller 1
4
Caller 2
291-5678

1. Während Sie in der Leitung sind, zeigt das Telefon automatisch den Namen und die Rufnummer des zweiten Anrufers an.
2. Drücken Sie die **R**-Taste, um den zweiten Anruf zu beantworten.
3. Nachdem Sie das Gespräch mit den zweiten Anrufer abgeschlossen haben, drücken Sie die **R**-Taste, um Ihr Gespräch mit dem ersten Anrufer wieder aufzunehmen.

Liste der Funktionen

- FSK und DTMF Dual-System Anruferkennung
- Extra großer Bildschirm für Anruferkennung
- Anruferliste mit bis zu 20 Einträgen
- Anruferkennung/Anklopfen
- Telefonbuch mit bis zu 30 Einträgen
- Verstärkerfunktion
- Verstärkter Headsetanschluss
- Mit Hörhilfen kompatibel
- Einstellbare Lautstärkeregelung
- Einstellbare, besonders laute Klingel
- Große Tasten
- Echtzeit-Uhr mit Datum und Uhrzeit
- Flash, Stumm, Warten
- Fünf Kurzwahltasten
- Display-Kontrasteinstellung
- Einstellung des Stunden- und Datumsformats
- Freisprechfunktion
- Auswahl an Wahlverfahren
- Wandmontage
- Rufnummern-Sprachausgabe & CID-Sprachausgabe
- Fünf automatisch gewählte Hilferuf-Nummern
- Aufzeichnung einer Hilferuf-Nachricht

Kein Freiton

- Vergewissern Sie sich, dass alle Kabelanschlüsse korrekt am Telefon und in der Wandsteckdose angeschlossen sind.
- Vergewissern Sie sich, dass das richtige Wahlverfahren eingestellt ist (Ton oder Impuls).
- Schließen Sie ein anderes Telefon an den Wandanschluss an, um zu gewährleisten, dass ihr Telefonanschluss ordnungsgemäß funktioniert.

Kein Klingelton

- Vergewissern Sie sich, dass die Klingel nicht ausgeschaltet ist.
- Prüfen Sie die Lautstärke der Klingel.
- Möglicherweise befinden sich zu viele Anschlüsse auf Ihrer Leitung. Stellen Sie fest, was passiert, wenn Sie einige Geräte aus der Leitung nehmen.

Keine Verstärkung

- Stellen Sie sicher, dass die Verstärkertaste auf "On" geschaltet ist. Das rote Lämpchen sollte leuchten.

Die Anruferkennung erscheint nicht

- Vergewissern Sie sich, dass Sie sich bei Ihrem Telefonanbieter für die Anrufererkennung angemeldet haben.

Gewährleistung

Innerhalb der gesetzlichen Garantiezeit beseitigen wir unentgeltlich Mängel des Gerätes, die auf Material- oder Herstellungsfehler beruhen, durch Reparatur oder Umtausch.

Die Garantie erlischt bei Fremdeingriff.

Konformitätserklärung

Hiermit erklärt ELDAT EaS GmbH, dass der Funkanlagentyp APF03 der Richtlinie 2014/53/EU entspricht.

Der vollständige Text der EU-Konformitätserklärung ist unter der folgenden Internetadresse verfügbar: www.eldat.de

Entsorgungshinweis

Altgeräte dürfen nicht mit dem Hausmüll entsorgt werden!

Entsorgen Sie Altgeräte über eine Sammelstelle für Elektronikschrott oder über Ihren Fachhändler.

Entsorgen Sie das Verpackungsmaterial in die Sammelbehälter für Pappe, Papier und Kunststoffe.

Kundendienst

Sollten trotz sachgerechter Handhabung Störungen auftreten oder wurde das Gerät beschädigt, wenden Sie sich bitte an Ihren Händler oder an den Hersteller.











ELDAT EaS GmbH

Schmiedestraße 2

15745 Wildau

Deutschland

Telefon: +49 (0) 33 75 / 90 37-310

Telefax: +49 (0) 33 75 / 90 37-90

Internet: www.eldat.de

E-Mail: info@eldat.de

For **ENGLISH** see:
www.eldat.de



UM500418_0623 DE